

КОРОБОЧКА ДЛЯ ПОДАРКОВ ИЗ ПЛАСТИКОВЫХ БУТЫЛОК

Вариант 1

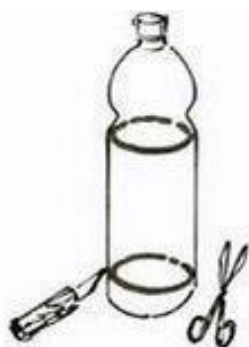

Наметить маркером линию разреза



Проколоть бутылку резак, вырезать заготовку ножницами

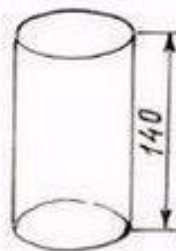

Для кубической коробочки высота цилиндра — 140 мм



Сплющить заготовку, прогладить ребро



Прогладить второе ребро

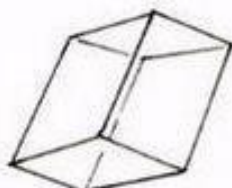

Совместить линии сгиба, прогладить ребра

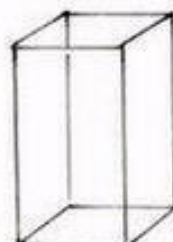

Расправить заготовку

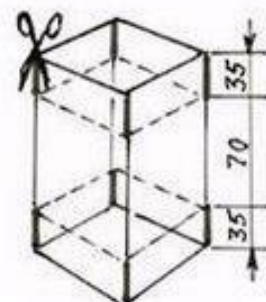

На ребрах наметить маркером длину разрезов. Надрезать ножницами. Отгнуть клапаны.



Выбрать форму клапанов, вырезать



Собрать дно



Закрывать коробочку, перевязать лентой. Декорировать самоклеящей лентой.

Вариант 2

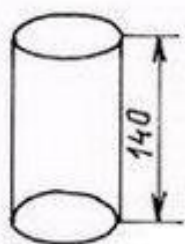

Из пластиковой бутылки вырезать цилиндр

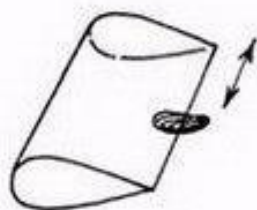

Сплющить заготовку, прогладить ребро

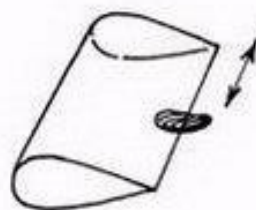

Прогладить второе ребро

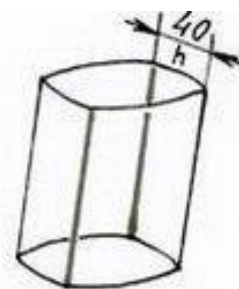

Выбрать размер боковой стороны, разметить маркером. Прогладить еще два ребра

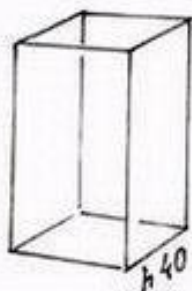

Расправить заготовку

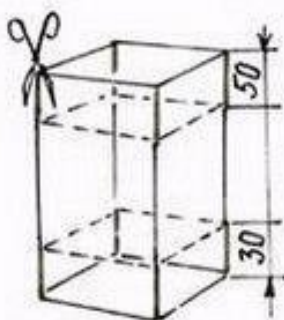

На ребрах разметить длину разрезов. Надрезать ножницами

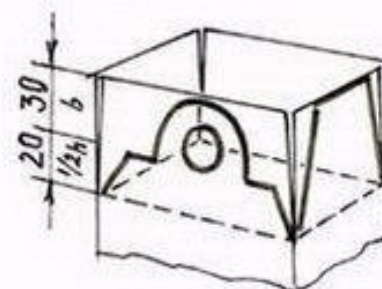

На клапанах наметить форму и размеры ручек ($1/2$ размера боковой стороны h + высота ручки по желанию)

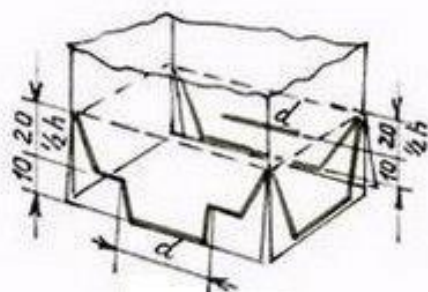

Наметить нижние клапаны

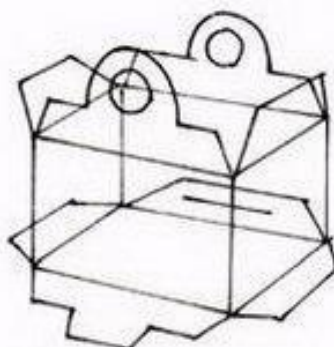

Вырезать клапаны



Собрать коробочку

Вариант 3

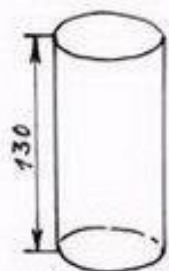

Из пластиковой бутылки вырезать цилиндр высотой 130–140 мм



Сплющить заготовку, прогладить ребро



Измерить длину окружности, разделить на три части, маркером обозначить линии деталей



По намеченным линиям прогладить еще два ребра. Расправить заготовку.

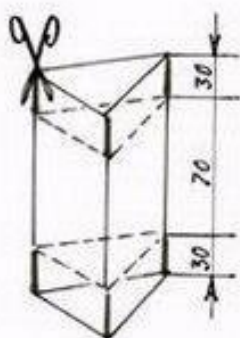

На ребрах наметить маркером длину разрезов. Надрезать ножницами. Отогнуть клапаны



Выбрать форму клапанов. Вырезать

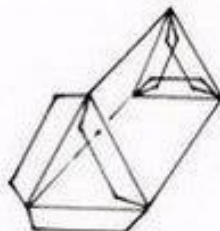

Собрать дно



На ребре выполнить два отверстия, вставить ручку-тесьму. Закрывать коробочку. Декорировать самоклеящей лентой. Можно перевязать лентой. Бант разместить на грани коробочки.



Источник: <http://www.diyideas.ru/pages/2072.html>